



RELEASETECH



releasetech
7, Yeongdong-daero 116-gil,
Gangnam-gu, Seoul
02) 501-4497
releasetech.co.kr

릴리즈테크
365일 다양한 음료를 제공하는
프리미엄 무인커피머신
Smart coffee Machine

인건비 폭탄 시대의 확실한 대안

a new paradigm for cafes

인건비와 과다 경쟁심화로 불확실한 국내 커피 시장,
자판기 시장을 잠식한 커피전문점

식품 자동판매기 연도별 업소 수

식약처 식의약품통계연보(전국)/시도행정시스템(서울)

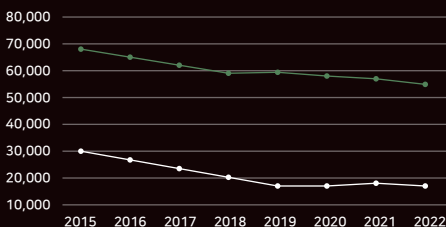

커피전문점 등 음료 판매점 업소 수

통계청 국가통계 포털

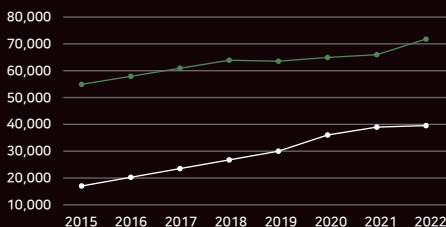

자판기 시장

(인스턴트, 캔 커피)

커피전문점 시장

(원두커피)

무인카페 시장

(자판기+커피전문점)

커피전문점 이용 시 주요 고려 요인

일반적으로 소비자들이 하루 평균 마시는 커피의 양은 2~3잔으로,
커피의 맛이 중요한 만큼, 고품질의 원두의 맛이 중요합니다.

커피 맛

68.1%

거리

51.2%

가격

48.8%

커피 브랜드

29.3%

친절한 직원

13.9%

전문성(바리스타)

9.0%

최근 3개월 기준 커피전문점 방문 경험자, N=866, 단위: 중복 %

카페 브랜드의 비싼 가맹비와 인테리어 비용,
매년 늘고있는 인건비 걱정은 이제 그만,

훨씬 적은 비용으로 고품질 음료를 제공하는

무인 카페가 정답입니다.



자체개발
자동청소
시스템



원격시스템
제어 기능



내충설계로
청결함 유지

HOUSE BLEND COFFEE

Home-roasted coffee beans

오랜 경험과 전문성있는 로스터들이 산지의 맛을 정확히 표현하고
이전과는 차원이 다른 맛으로 새롭게 창조합니다.

당해 로스팅으로 신선한 원두를 제공하며, 새로운 맛과 하모니를 만들어냅니다.



전문성



신선한 원두



조화

OUR COMPANY

무인화 시스템을 개발해 생활에 편의를 제공하고
세계시장에 차별화되고 경쟁력있는 제품을 위하여 연구하고 개발합니다.

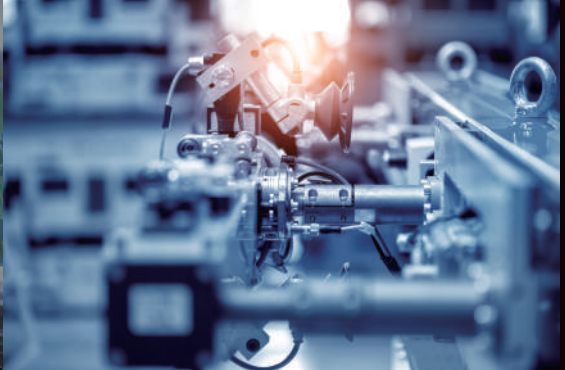
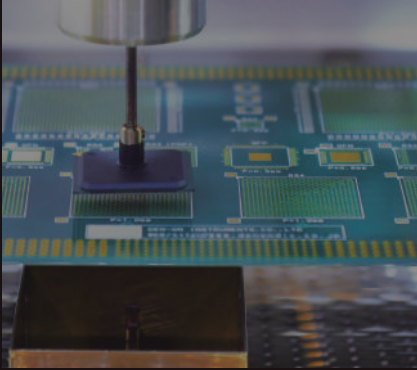

자체 생산한 내구성 높은 제품
전국 A/S망 구축

삼인삼 무인카페 전용 커피머신 자체 생산
판매부터 제조까지 최첨단 자동화 시스템

공간의 활용에 용이하며 다양한
커스터م을 통해 매장 분위기 구성

최대 50종류의 다양한 음료 제공가능
(파우더 별 제한이 있을 수 있습니다.)

LG디스플레이 공장 (파주, 구미) 24대 입점

300호점 오픈, 350호점 계약 완료

만월경 100대 계약 완료

해외수출 계약 체결(홍콩, 몽골, 일본 등)

NEW

UPDATE!

스위스 커피 추출장치

Espresso Brewing System Technology

최상의 커피 맛을 위한 프리미엄 스마트 무인커피머신 8PRESSO로 릴리즈테크의 혁신과 X-traction AG의 스위스 프로페셔널을 경험해보세요.

범접할 수 없는 기술력, 커피 맛을 구현하는 환상적인 퍼포먼스

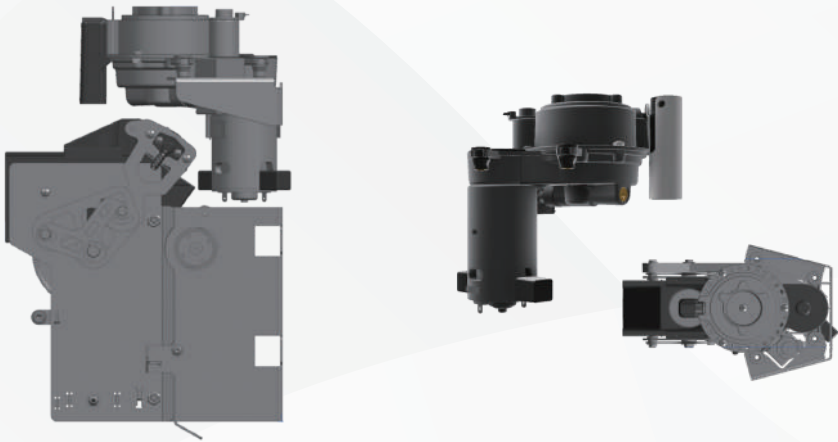

**스피드 추출을 위한
업그레이드 2개의 펌프**

2개의 펌프로 추출에 소요되는 시간을 1/2로 단축하였습니다. 에스프레소 두 잔을 30초만에 추출하여 가장 신선한 상태의 커피를 선사합니다.

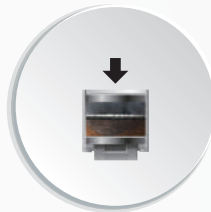

**프리 브루잉
아로마 시스템**

커피가 추출되기 전 풍부한 아로마를 위해 분쇄된 커피를 미리 적셔주는 사전 뽀들이기 기술로, 커피추출시 본연의 맛을 모두 끌어내고 추출 시간을 최적화합니다.



가변식 브루잉 챔버

가변식 브루잉 챔버는 20g의 커피를 담을 수 있어, 한 번의 터치로 2잔의 커피를 추출할 수 있습니다. 동시에 추출하더라도 본연의 진한 풍미를 즐길 수 있고, 개인의 취향에 맞게 커피 농도 조절도 가능합니다.

RT-0814 MINI

자체 개발 분리형 무인 카페 머신



모델명	RT-0814
크기	W1223 X H878 X D690(mm)
(본체 W580XH878XD540, 컵디스펜서 W238X878X530, 제빙기 W405XH780XD690)	
전원	220V 60Hz
호퍼통 수	원두 보관통 x2 / 분말 보관통 x4
원두 호퍼통 용량	500g x 2EA
분말 호퍼통 용량	1kg x 4EA
음료 종류	아메리카노, 아이스티 외 30종 이상의 메뉴 제조 가능
컵 수 용량	120~250개 (12oz, 16oz, 20oz)
구성	21.5인치 터치 스크린 카드, 비현금 결제 시스템 파우더 모터 x5 / 믹서 x4 제빙기 컵 고정용 디스펜서 시럽노즐 3way(옵션:탄산 디스펜서)

고객 주문 특성에 맞춘 커스텀 주문형

공간 활용과 커스텀에 용이하게 일체형에 모두 들어있는 제빙기, 컵디스펜서, 본체를 따로 분리하여 바테이블에 올려 컵 뚜껑 등 기타 용품도 한 공간에 배치할 수 있습니다.



RT-1018 BASIC

자체 개발 일체형 무인 카페 머신



모델명	RT-1018	*화이트 아크릴이 부착된 이미지입니다.
크기	W900 X H1855 X D800(mm)	
전원	220V 60Hz 30A (용량2.1kw)	
최대허용수압	2.0 MPa	
정격압력	2.0 MPa	
호퍼통 수	원두 보관통 x2 / 분말 보관통 x5	
원두 호퍼통 용량	1.5kg x 2 = 3kg	
분말 호퍼통 용량	2kg x 5 = 10kg	
음료 종류	아메리카노, 아이스티 외 30종 이상의 메뉴 제조 가능	
컵 수 용량	120~250개 (12oz, 16oz, 20oz)	
구성	32인치 터치 스크린 / 카드, 비현금 결제 시스템 파우더 모터 x5 / 믹서 x4 / 폐수통 / 보일러 / 히터 및 제빙기 배기모터 / 컵 고정용 디스펜서 / 시럽노즐 5way(옵션:탄산 디스펜서)	
KC 안전인증	R-R-5IS-SIS308F	

고객 주문 특성에 맞춘 커스텀 주문형

제빙기, 컵디스펜서, 브로맥, 노즐 등 한 기계 안에
모두 탑재시켜 공간을 넓게 활용할 수 있는
일체형 무인커피머신으로 번거로움,
공간소비를 최소화하였습니다.

*연출된 이미지로 전면에 붙어있는 컬러 아크릴은 별도 판매됩니다.



맛의 기본은 깨끗한 물

HOUSE BLEND COFFEE

탁월한 정수 시스템을 최상의 상태로 유지시켜주는 압축활성탄 카본블럭 소재의 고성능 필터 사용으로 FDA, NSF 인증 소재, 침전물 생성 억제 필터, 금속 표면 코팅으로 부속 방지로 깨끗한 물을 유지시켜 안심하고 기기를 사용할 수 있습니다.



CF-CS PROTECT FILTER (15")

물 속의 오염물 제거

- 흡착을 통한 화학물질 제거
- 여과(체거름)을 통한 미립자 제거

품질의 안정성

- 천연 야자 활성탄을 압축하여 카본의 양을 증가시켜 뛰어난 제거 능력 확보
- 생산된 필터 전수검사 품질 안정성 확보
- NSF 인증 획득 원자재 사용으로 안정성 확보



CF-CSP PROTECT CARBON BLOCK (phosphate)

스케일억제 필터

- 경도 조절 기능으로 침전물 및 침적물

생성 억제

- 금속표면의 보호 코팅을 생성하여 부식 방지

Phosphate

경도 조절 기능으로 침전물 및 침적물 생성을 막아 스케일을 방지하고 금속 표면의 보호 코팅을 생성하여 부식을 방지/용존 철 농도를 낮추어 침전, 얼룩, 변색 및 불쾌한 맛을 방지

CARBON : FDA , NSF 인증

필터 품질 검사 성적서

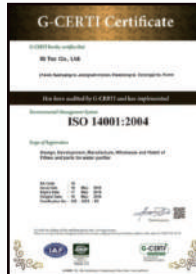

ABOUT



스마트 주문

벤딩머신에 키오스크 탑재로
신용카드 및 삼성페이로 24시간
간편한 결제가 가능합니다.



블라인드 테스트

일반 카페 음료와 블라인드
테스트 결과 52% vs 48%
맛의 우수성을 확인하였습니다.



인건비 제로 절포

100% 무인시스템으로 CCTV 및
보안 시스템을 갖추었고 사용자에게
맞게 시간을 자동으로 설정하여 운영
할 수 있습니다.



빅사이즈 & 2샷

국내 최초 커피전문점 빅사이즈
용량인 16oz 컵을 사용하여 더
많은 양으로 고객에게 만족감을
제공할 수 있습니다.



리얼 에스프레소 커피

파우더나 캡슐이 아닌 100%
원두를 사용한 에스프레소 추출
방식으로 일반 카페와 똑같은
맛과 향을 제공합니다.



철저한 위생

음료 추출 후 자동으로 노즐이
원상복구되어 5개의 노즐에
뜨거운 물이 투출되어
잔여 불순물을 제거합니다.



아이스 음료

일 생산량 최대 150kg을 생산
해내는 자체 제빙기를 탑재하여
1년 365일 아이스 음료를 제공
합니다.



높은 품질

국내 자체공장에서 직접 로스팅한
원두를 사용하여 높은 품질의
원두를 공급하고 있습니다.



스마트 제어 시스템

실시간 원격 제어 시스템을 통해서
PC와 스마트폰으로 고객 응대 및
대응이 가능합니다.

PROFESSIONAL



공공기관 / 학교 / 병원

관공서, 지하철역, 대학교,
학원, 종합병원, 공연장 등



기업 / 프랜차이즈

사무실, 연수원, 공장,
중소형 프랜차이즈 업체 등



유통 / 판매시설

일반 식당, 쇼핑몰,
푸드코트, 상가, 집화점 등



기다 시설

무인카페, 복지기관,
헬스장, 공원, 종교시설 등

MENU

시즌과 유행에 따라 지속적인 메뉴 개발을 통해 최근 트렌드를 반영한 메뉴들을 추가하여 다양한 레시피를 제공하고 있습니다.

- | | | | |
|------------|------------|------------|------------|
| -연한 아메리카노 | -복숭아티 | -헤이즐넛라떼 | -흑당밀크티라떼 |
| -아메리카노 | -아샷추 | -벚꽃슈크림라떼 | -에너지부스터드링크 |
| -진한 아메리카노 | -바닐라카페라떼 | -토피넛라떼 | -레트로다방커피 |
| -헤이즐넛아메리카노 | -바닐라밀크 | -숙라떼 | -연유라떼 |
| -바닐라아메리카노 | -카라멜마끼아또 | -코코넛라떼 | -플러스요거트라떼 |
| -카페라떼 | -카라멜밀크티 | -마스카포네치즈라떼 | -스위트콘라떼 |
| -카페모카 | -초코카라멜라떼 | -그레인곡물라떼 | -자동에이드 |
| -초코라떼 | -얼그레이초코밀크티 | -쿠키앤크림 | -청포도에이드 등 |
| -초코바닐라라떼 | -그린티밀크티 | -자바칩프라페라떼 | |
| -초코나무썬 | -얼그레이밀크티 | -초콜릿모카라떼 | |
| -그린티라떼 | -얼그레이카페라떼 | -자색고구마라떼 | |

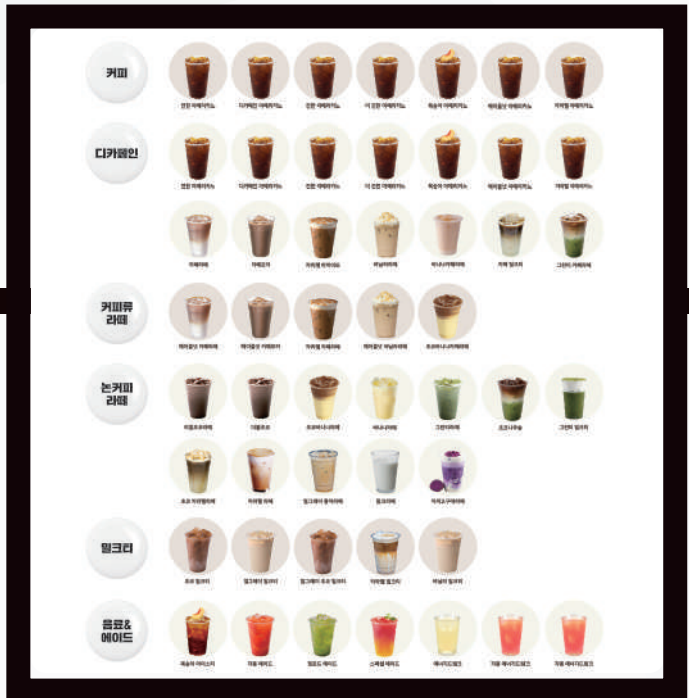

무인카페머신 운영 매장 현황 및 A/S지점

국내 자체 개발된 릴리즈테크 머신은 각 지역별로 A/S 서비스망을 갖추어 설치일로부터 1년 이내 무상 A/S가 가능합니다.



무인카페머신 설치 현황



서울	62개점	강남/서초/사당/서대문 등
경기/인천	121개점	파주/화성/수원/안산/남양주 등
대전/충청	46개점	청주/세종/천안/공주 등
강원	12개점	춘천/강릉/평창/대관령 등
전라	17개점	여수/효자동/익산 등
경상	54개점	부산/창원/포항/울산/대구 등
제주	1개점	제주시



RELEASETECH

02) 501-4497
releasetech.co.kr